

# IN LINE XSilent



## VANTAGGI

- Long Life : 40.000 ore
- Dimensioni compatte
- Bassi consumi energetici
- Elevate prestazioni acustiche
- Facilità di installazione e manutenzione

## CONFORMITA'

- Certificazione CE
- Marcatura GS
- Certificato EAC
- Certificazione ERP

Descrizione	Codice
IN LINE XSilent D100	11022350
IN LINE XSilent D125	11022351
IN LINE XSilent D160	11022353
IN LINE XSilent D200	11022354
IN LINE XSilent D250	11022355
IN LINE XSilent D315	11022356

## DESCRIZIONE

- Ventilatore centrifugo assiale per installazione da canale per installazione da canale con attacchi aeraulici in linea adatto sia per immissione che per estrazione
- 6 taglie con portata fino a 1.950 m<sup>3</sup>/h
- Funzionamento a 2 velocità tramite commutatore o a velocità variabile tramite variatore di tensione
- Funzionamento in modalità continua o discontinua
- Involucro in Acciaio, verniciato con polvere epossidica colore RAL9010
- Girante in ABS
- Isolamento termoacustico in lana minerale 50 mm
- Alimentazione 240V - 50/60Hz
- Motore monofase con albero montato su cuscinetti a sfera e dotato di protezione termica
- Grado di protezione secondo le norme EN60529 IPx4
- Durata di vita 40.000 ore
- Motore e girante estraibili dal corpo esterno del ventilatore

## INSTALLAZIONE

- Installazione in orizzontale o verticale e per il fissaggio a parete, pavimento o soffitto, in parallelo (per consentire una maggiore portata), in serie (per aumentare la pressione statica utile)

## ACCESSORI

Descrizione	Codice
Commutatore a 2 velocità	11022030
Variatore di tensione 1,5 A	11022358



## DIMENSIONI (MM) – PESO (KG)

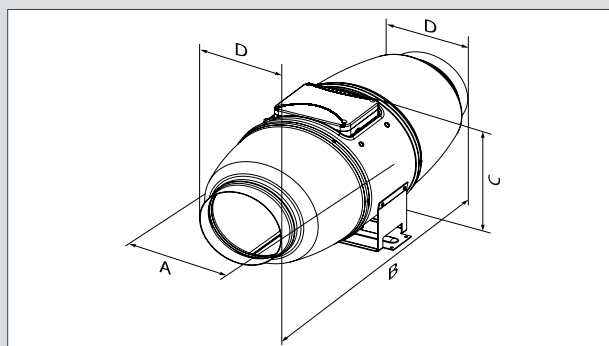

Versione	D	A	B	C	Peso [kg]
IN LINE XSilent 100	100	215	505	237	4,6
IN LINE XSilent 125	125	215	474	237	4,6
IN LINE XSilent 160	160	247	580	260	6,1
IN LINE XSilent 200	200	293	550	295	8
IN LINE XSilent 250	250	358	658	360	15
IN LINE XSilent 315	315	432	780	434	25

# IN LINE XSilent

## CARATTERISTICHE AERAILICHE

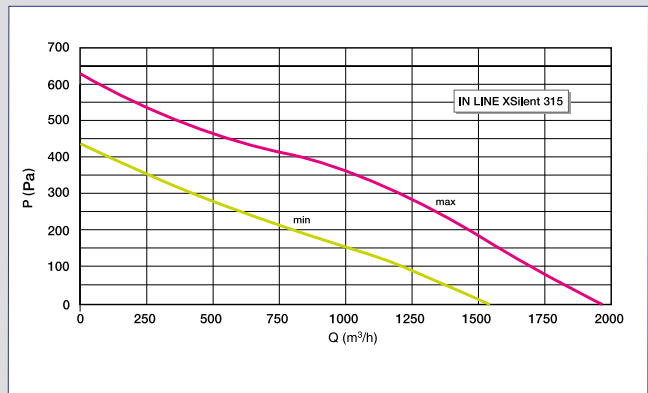
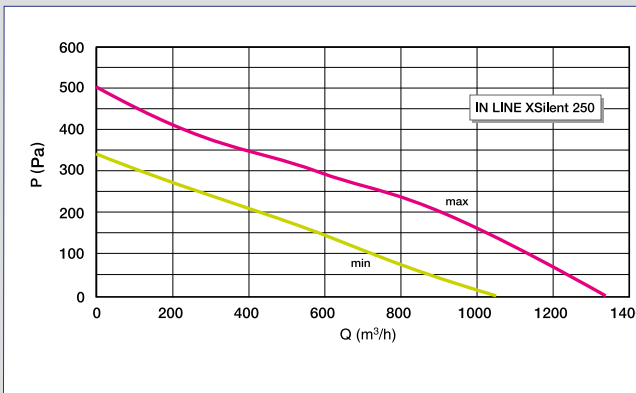
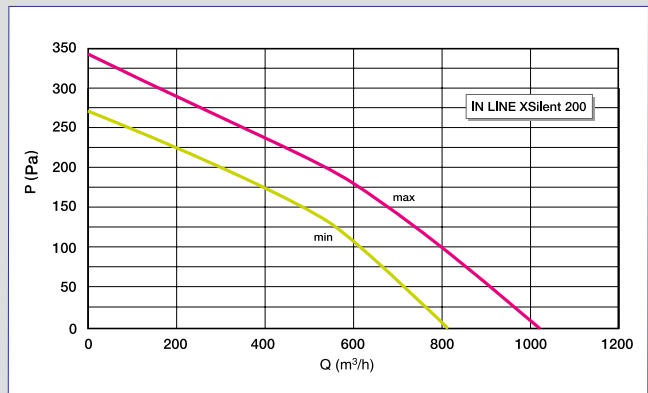
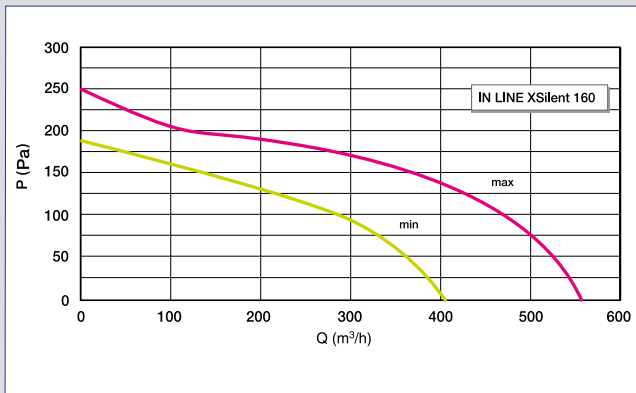
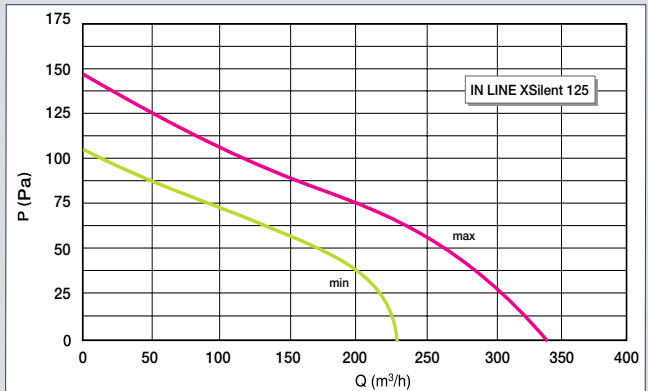
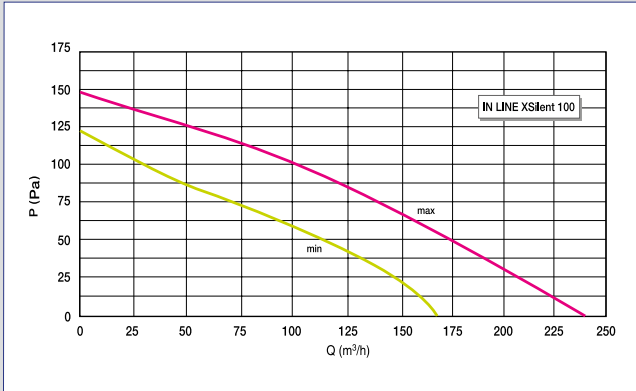

## CARATTERISTICHE ELETTRICHE

Versione	Portata [m³/h]		Potenza [W]		RPM		Lp a 3 m [dB(A)]		Lw [dB(A)]
	min	max	min	max	min	max	min	max	
IN LINE XSilent 100	170	240	24	26	2030	2630	24	29	34
IN LINE XSilent 125	230	340	25	30	1650	2310	23	28	35
IN LINE XSilent 160	405	555	45	52	1970	2645	26	33	39
IN LINE XSilent 200	810	1020	78	110	2015	2445	31	36	45
IN LINE XSilent 250	1050	1330	127	178	1965	2495	34	38	55
IN LINE XSilent 315	1530	1950	213	313	1975	2545	36	40	58

Soluzioni per il terziario

